

第52回 長野県知事杯争奪小・中学卓球大会

令和6年8月7日(水) ANCアリーナ (安曇野市)



The advertisement features a dark background with a close-up of a table tennis racket blade at the top. The Nittaku logo is in the upper left. The product name 'GENEXTION' is prominently displayed in the center in a stylized white and yellow font. Below it, the tagline '次世代を掴む革新的ラバー' (Next generation, innovative rubber) and 'GENERATION NEXT INNOVATION' are shown. A detailed description of the 'Dual Sponge' technology is provided in Japanese, highlighting its 11% energy efficiency increase and softer feel. A small image of the racket with the rubber is shown on the right. The price is listed as ¥10,780 (tax included). Technical specifications and the ITTF logo are at the bottom.

Nittaku

好評発売中

GENEXTION

次世代を掴む革新的ラバー
GENERATION NEXT INNOVATION

新開発の「デュアルスポンジ」は、従来のスポンジと比べてエネルギー効率が約11%向上。硬いラバーの特長である、重いドライブや押し負けない引き合いで威力を発揮しながらも、柔らかい打球感で操作性にも優れます。シートがボールをしっかりと掴むので、前方にスイングしてもインパクト後にボールの軌道が上がり、より飛距離の出る鋭いボールを繰り出すことが可能に。
次世代を掴む革新的なラバーの誕生です。

ジェネクション
[NR-3785] ¥10,780 (税込 ¥11,000)

裏ソフト: ジェネクション エポキシ層: 厚・標準 カラー: レッド (20) フラップ (71)
スピン: 16.50 スピン: 13.50 スポンジ硬度: 42.5 MADE IN GERMANY
タイプ: 標準 (012.0)

PIPPLES IN / For Offensive Play

ITTF 54-068

主催 大北卓球連盟
主管 長野県知事杯争奪小・中学卓球大会実行委員会
後援 長野県・同教育委員会、安曇野市・同教育委員会
長野県卓球連盟、信濃毎日新聞社
協賛 日本卓球株式会社 (ニッタク)



祝 辞

名誉大会長 長野県知事 阿部 守一

北アルプスを望み、新緑と清流輝く安曇野の地に、県内各地より精鋭が集い、「第 52 回長野県知事杯争奪小・中学卓球大会」が開催されますことをお慶び申し上げます。

本年 7 月よりパリでオリンピック 2024 が開催されており、卓球競技は前回の東京オリンピック同様、日本代表選手の活躍が期待されています。本大会中はきっと、メダル獲得を目指して競い合う選手の姿が皆様に感動を与えることでしょう。

また、2028 年には本県で「第 82 回国民スポーツ大会・第 27 回全国障害者スポーツ大会」（愛称：信州やまなみ国スポ・全障スポ）の開催が予定されています。同大会が県民の皆様にとってより充実した有意義なものとなるよう、県では誰もが気軽にスポーツに親しめる環境整備や、障がいの有無にかかわらず交流できる場の確保など、「スポーツを通じた元気な長野県づくり」に引き続き取り組んでまいります。

「第 52 回長野県知事杯争奪小・中学卓球大会」に参加される選手の皆様におかれましては、「世界」を目指し、日々の練習の成果を発揮することはもちろん、スポーツを楽しみ、大好きな卓球を通して学び、仲間との交流を深め、「スポーツを通じた元気な長野県づくり」にむけ歩んでいただきたいと思います。

結びに、伝統ある本大会の開催にご尽力を賜りました関係の皆様へ深く敬意を表しますとともに、大会の成功と選手の皆様のご健闘をお祈りし、祝辞といたします。

開会式次第

- 1 開式の辞
- 2 優勝杯返還
- 3 名誉顧問挨拶 前長野県議会議員 望月 雄内
- 4 大会長挨拶 大北卓球連盟会長 山崎 晃
- 5 祝辞 安曇野市教育長 橋渡 勝也 様
- 6 選手宣誓 安曇野市立三郷中学校 中嶋 柊弥 選手
安曇野市立三郷中学校 小川原 あづな 選手
- 7 審判長注意 日本卓球協会公認レフェリー 山口 敏夫
- 8 進行委員長連絡 松本市立丸ノ内中学校 遠藤 溪
- 9 体育館使用上の注意 大会理事 塩野 貞夫

大会役員

名誉大会長	阿部 守一	(長野県知事)
名誉顧問	望月 雄内	(前県議会議員)
大会長	山崎 晃	(大北卓球連盟会長)
副大会長	平林 俊彦	(大町市立大町北小学校)
審判長	山口 敏夫	(日本卓球協会公認レフェリー)
進行委員長	遠藤 溪	(松本市立丸ノ内中学校)
顧問	矢崎 昭和	(信毎池田専売所長)
	秋山 登	(松川卓球会館長)
大会理事	塩野 貞夫	(元中信高校卓球連盟専門委員)
	宮田 明	(松川村立松川中学校)
	小松 隼人	(塩尻市立広陵中学校)
	薄田 啓太郎	(安曇野市立穂高東中学校)
	村井 岳人	(松本市立波田中学校)
	山田 貴之	(安曇野市立三郷中学校)
	藤原 卓也	(松本市立高綱中学校)
	権田 昭芳	(大町市立大町中学校)

第52回 長野県知事杯争奪小・中学卓球大会 参加の皆様への諸連絡（重要）

【大会への参加準備について】

重 要

1. 選手は各自で靴入れ用の袋を用意してください。（下駄箱使用禁止）
2. 参加費は封筒に釣銭がないように入れ、封筒の表にこの文書の最後に示したような形式の「チーム名」「種目別参加人数」「参加費の金額」がわかる表を貼りつけるなどして、のりで封をしてください。（人の接触をできるだけ避けるため受付では金額を確認しません。過不足があれば大会実施中に連絡いたします）

【会場使用上の注意】

1. この会場はフロア以外は下履きです。上下履きの区別を厳守してください。また、下駄箱は使用禁止です。各自靴入れ袋を準備し、自己管理をお願いします。
2. 試合中の水分補給はフロアでしてよい。ただし、フタをしっかりと水をこぼさないようにしてください。
3. 昼食はギャラリー以外ではとらないようにしてください。（廊下のソファなどは昼食禁止です）

【競技について】

1. 開会式前の練習を行います。各地区で指定された台で行ってください。よって、試合前の練習は3本とします。

【その他】

1. 個人情報保護の観点から対戦相手が映っている動画をSNS等にアップしないでください。
2. 参加費を入れた封筒に以下のような形式で記入の上、受付に提出してください。

チーム名				
	部門	参加数	@	金額
参加選手	小学男子	名	*800	円
	小学女子	名	*800	円
	中1男子	名	*800	円
	中1女子	名	*800	円
	全学男子	名	*800	円
	全学女子	名	*800	円
	男子ダブルス	組	*1500	円
	女子ダブルス	組	*1500	円
			合計	円

進行上の注意

(令和6年度 第52回長野県知事杯争奪小中学卓球大会)

1. 開会式前の練習台について

開会式前の練習を認める。ただし、本部の指示があるまでギャラリーで静かに待ち、指示が出てから慌てずに行動すること。くれぐれも、指示が出る前に1Fに降りてくることのないよう、各顧問・指導者は選手に伝えておく。

練習台割り当て(厳守) ※参加人数比で算出 ダブルスも各地区に入る

<メインアリーナ>

- ・ 1～ 2 番台…北信地区
- ・ 3～ 7 番台…東信地区
- ・ 8～21 番台…南信地区
- ・ 22～32 番台…松本地区

<サブアリーナ>

- ・ 33～42 番台…松本以外の中信地区
- ・ 43～47 番台…小学生

2. 進行について

- (1) 中学「全学年男子」1回戦より試合を行い、続いて「全学年女子」1回戦、「中学1年男子」1回戦、「中学1年女子」1回戦、全学年男子2回戦、全学年女子2回戦・・・と続いていくので、放送をよく聴いて指示に従う。各顧問・コーチは、コールが試合番号で呼ばれることを選手に理解させておくこと。
- (2) すべての試合は試合番号順で行うが、進行状況によって変更もありうるので放送をよく聴く。
- (3) 小学生とダブルスは、開会式終了後サブアリーナに集合し、進行について説明を行うので、その指示に従う。

3. 開会式後の選手の動きについて

- (1) 開会式終了後すぐにコートに入る選手
(ただし、棄権などにより変更がありうるので、開会式での注意をよく聞くこと！)

全学年男子1回戦から、以下の表にある試合番号の選手が入る。

コート	試合番号	コート	試合番号	コート	試合番号
1	全学年男子1-1	12	1-14	23	1-10
2	1-2	13	1-15	24	1-11
3	1-3	14	1-17	25	1-12
4	1-4	15	1-18	26	1-13
5	1-5	16	全学年女子1-1	27	1-14
6	1-6	17	1-2	28	1-15
7	1-7	18	1-3	29	1-16
8	1-9	19	1-4	30	1-17
9	1-10	20	1-5	31	1-18
10	1-12	21	1-6	32	1-19
11	1-13	22	1-7		

- (2) 開会式終了後すぐにベンチに入る選手
中学全学年女子で試合番号1-2-3から1-4-2の選手は直ちにベンチに入る。

4. 審判台の割り振りについて

一番最初の試合のみ、以下のチームに審判をお願いしたい。

コート	所属	コー	所属	コー	所属
1	清水中	1 2	大町中	2 3	旭ヶ丘中
2	丸ノ内中	1 3	高瀬中	2 4	高森中
3	鎌田中	1 4	まるしん夢道場	2 5	富士見中
4	開成中	1 5	あづみ野 J r	2 6	高陵中
5	開成中	1 6	あづみ野 J r	2 7	高陵中
6	筑摩野中	1 7	三郷中	2 8	辰野中
7	筑摩野中	1 8	三郷中	2 9	諏訪中
8	波田中	1 9	広陵中	3 0	南箕輪中
9	波田中	2 0	箕輪中	3 1	小諸東中
1 0	鉢盛中	2 1	箕輪中	3 2	野沢中
1 1	旭町中	2 2	旭ヶ丘中		

5. 敗者審判制について (中学生の部)

試合をする →

勝った人

メインアリーナのギャラリーで次のコールを待つ。

コールがあったら、係の指示に従い、本部横のベンチに入る。

↓
負けた人

- ① 記録用紙を挟んだ紙ばさみとカゴ一式を持って本部の記録席へ行く。
(着替えや持ち物はそのままにして、とにかく急いで持って行くこと!)
- ② 結果を報告し、紙ばさみをもらったら、コール係にコートナンバー等を確認してもらう。
- ③ 次の試合をする2人を、いま自分が試合をしたコートに案内する。
- ④ そのコートの審判をする (カウンターも兼ねる。記録用紙に点数等を記入する。)
記録は、(例) 【 11-6 10-12 11-8 7-11 11-6 】のように1ゲームごとその点数を記入し、1選手が3ゲームズ取るまで記入し続ける。
- ⑤ 試合が終わったら記録用紙に両選手のサインをもらい、**紙ばさみ**を負けた選手に渡す。

6. 注意事項

- (1) コールがあったら必ずゼッケンが見えるように付けて集合し、記録用紙で自分と相手を確認し、イスに座り、一人は床に座る。
- (2) **セット間のアドバイスは認めないので、フロアーへは選手と審判、大会役員以外は入らない。**
なお、選手が小学生に限り、大人の補助を認める。不安なことがある場合は本部へ相談すること。
- (3) 中学校1年生の卓球初心者で審判に不安がある選手には、**同じチームの先輩等が付き添って審判を手伝ってもよいので、スムーズな試合進行に協力をお願いしたい。**

7. 審判の役目（各チーム要確認）

- (1) 必要事項を記録用紙に記入する。特に主審名、コート番号をしっかりと書く。
- (2) 練習は3球となる。（放送やコール時に伝達があるので、厳守すること）
- (3) ジェスチャーをしっかりとやり、審判をする。得点が観客席によく見えるように心がける。特に合計得点が6の倍数になったときは、両サイドにも見えるように頭よりも高いところで、カウンターを90°回す。
- (4) 審判は、対戦表に得点をゲーム（セット）が終わるごとに記入し、書き終えてから次のゲーム（セット）を始めるようにすること。試合が終わってから一度に書こうとしてはならない。
- (5) 審判は、上記『5. 敗者審判制について』の負けた人のの中に書かれている④をしっかりと見て、得点を記入できるようにしておくこと。
顧問、監督、コーチは大会当日よりも事前に指導をしておくようお願いしたい。
- (6) 試合が終わったら、ゲームカウント（セットカウント）を必ず記載し（3-0もしくは3-1、3-2など）、コート番号、審判欄に自分の名前を書いたことをチェックしたら、すぐに勝者に見せてサインをもらい、敗者に対戦表（板と一緒に）とボール、カゴなど一式を渡すところまでを行う。
- (7) ボールの管理をしっかりとやる。試合球を持ち帰らせない。
- (8) 違反等疑わしいことがあった場合は、独自に判断せず、審判長に確認しに来ること。

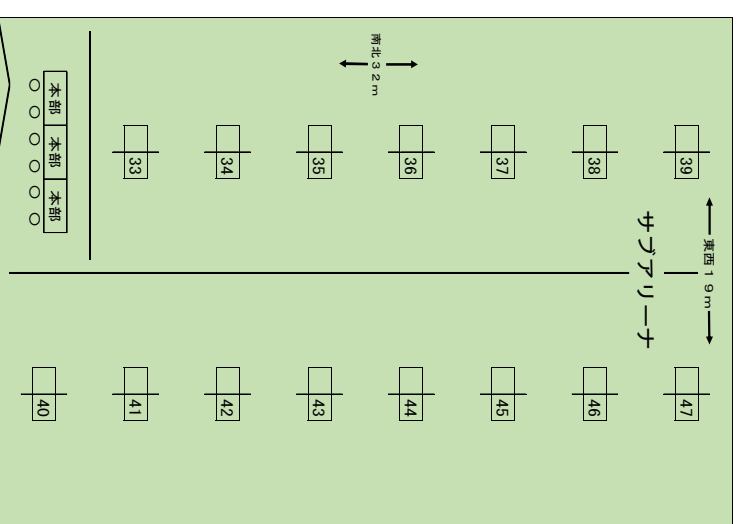
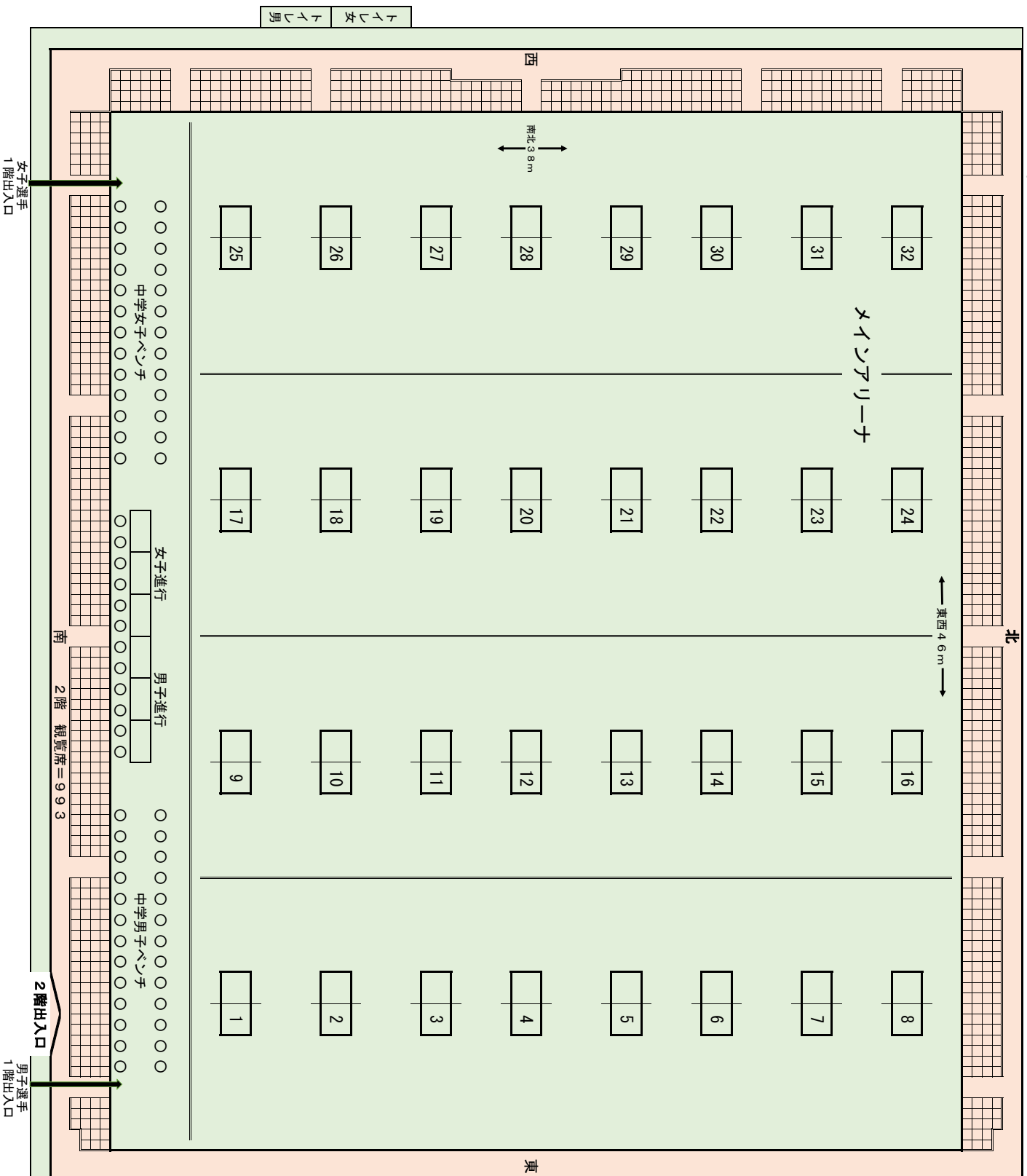

<上下ばさの区別について>
 ・この体育館は、図の緑色の部分は上ばさき、その他はした履きになっています。フロアを出るときは必ずはきかえてください。
 ・下足箱の数が少ないので、選手のみならずは靴袋を用意し、持ち歩くようにしてください。
 <選手の動線について>
 ・男女の入りを分けてあります。気を付けてください。
 <観客席について>
 ・図の赤い部分が2階の観客席です。チーム等による指定はしません。譲り合ってお使いください。

駐車場について

本大会は全県から多数参加があり、駐車場の不足が心配されています。よって、少し離れた駐車場にお停めいただく場合もありますが、ご了解ください。なお、駐車に際しては特に運転に注意され、接触事故等なきようご注意ください。

<体育館周辺駐車場>

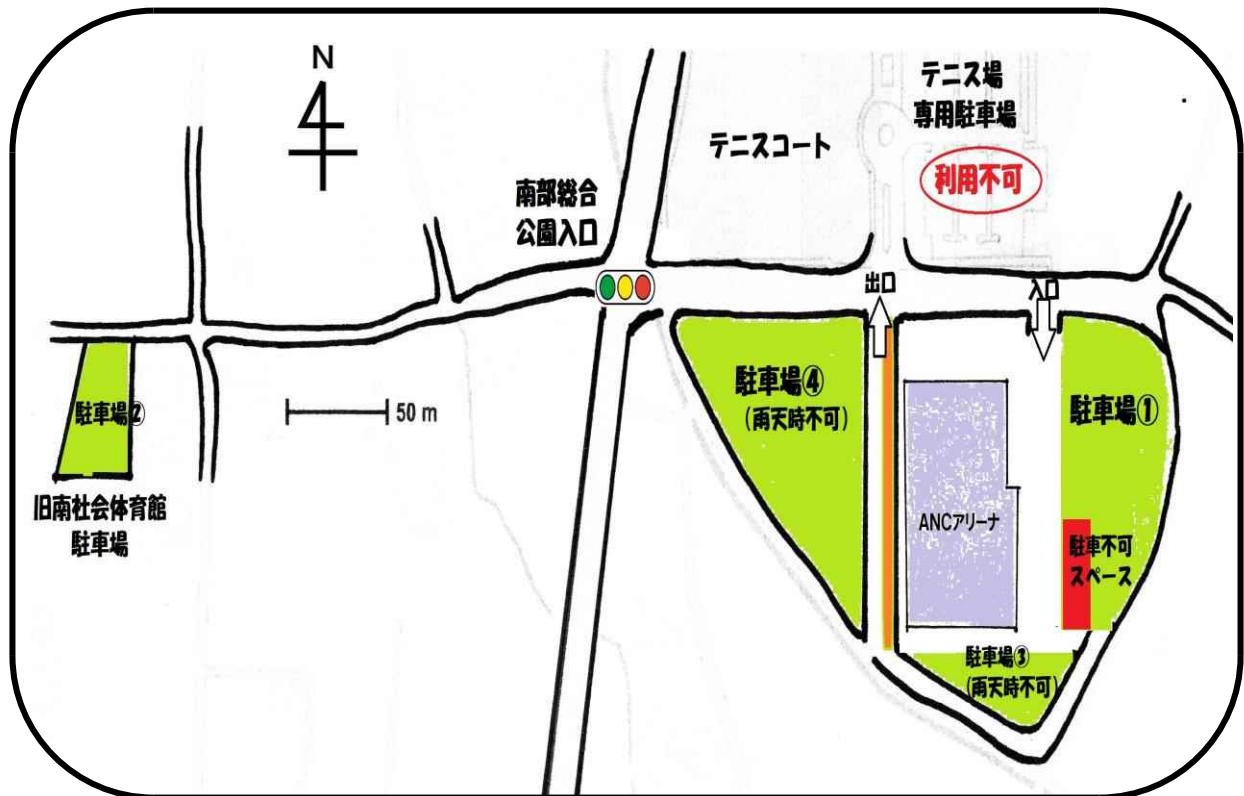

<お願い>

- ・当日体育館北側のテニスコートで大会が行われます。そちらの駐車場は利用不可ですので入らないようにお願いいたします。
- ・駐車場は①～④の順番に入れていくよう体育館から指示されていますので、誘導員の指示に従ってください。
- ・お子さんを送るだけの場合は、駐車場①で降ろし、ANCアリーナを1周して西側の出口からお帰りください。
- ・雨天時は駐車場③、④が芝生のため使えません。ご了承ください。

中学1年男子 (1)

1 野口 瑛仁 (高陵中)		藤牧 仁 (FINE) 40
2 山邊 琉仁 (小諸東中)		櫻井 茂幸 (筑摩野中) 41
3 鈴木隆之介 (清水中)		荒井 智哉 (まるしん夢道場) 42
4 高原 佳祐 (まるしん夢道場)		遠藤 大希 (高森中) 43
5 江 己堯 (諏訪中)		林 夏希 (箕輪中) 44
6 小椋 一颯 (広陵中)		平野 煌河 (小諸東中) 45
7 遠藤 宗弥 (丸ノ内中)		三澤 大駕 (あづみ野Jr) 46
8 下平 悠輔 (飯田西中)		宮崎幸一郎 (南箕輪中) 47
9 宗像 壮介 (筑摩野中)		曾根原悠世 (丸ノ内中) 48
10 古畑 孝樹 (野沢中)		飯島桜太郎 (波田中) 49
11 川上 透眞 (鉢盛中)		内堀 優人 (箕輪中) 50
12 細田 陽生 (富士見中)		小山アキレス (塩尻中) 51
13 浅見 樹 (開成中)		小林 溪治 (旭町中) 52
14 山岸 仁虹 (大町中)		吉川真ノ介 (高陵中) 53
15 小松 更環 (上諏訪中)		伊藤 陽路 (高瀬中) 54
16 寺島 琉風 (高瀬中)		飛田 修志 (開成中) 55
17 金井 文弥 (箕輪中)		根橋 真翔 (辰野中) 56
18 奥原 福詞 (波田中)		三浦 大暉 (上田五中) 57
19 小林 竜晟 (あづみ野Jr)		丸山 温大 (卓球マガオズまいる) 58
20 雨宮 甲樹 (わくわくクラブ)		加藤 碧斗 (旭ヶ丘中) 59
21 平沼 隆清 (開成中)		上條 蒼空 (清水中) 60
22 白岩 聡哲 (高瀬中)		中嶋 晟渚 (辰野中) 61
23 清水 充希 (高陵中)		小松 環希 (上諏訪中) 62
24 小松原大和 (あづみ野Jr)		矢久保 蒼 (波田中) 63
25 原田 朝都 (上田五中)		細井 雪灯 (臼田中) 64
26 中田 壮律 (三郷中)		長谷川嵐太 (波田中) 65
27 宮下 暖也 (高森中)		水野 義仁 (箕輪中) 66
28 bye		清家 遥貴 (開成中) 67
29 鍋井 統真 (波田中)		西村 篤人 (三郷中) 68
30 池上 和寿 (辰野中)		藤澤 颯太 (伊那少卓ク) 69
31 bye		大澤 永季 (鎌田中) 70
32 滝澤 奏多 (RYUMINAS.TC)		猪股 怜司 (諏訪中) 71
33 山崎 莉運 (大町中)		村上 凜 (大町中) 72
34 大久保結晴 (開成中)		依田 幸也 (小諸東中) 73
35 野澤 樹 (箕輪中)		黒崎 奏雅 (高瀬中) 74
36 山田 竜志 (清水中)		酒井 文 (開成中) 75
37 長谷 樹希 (諏訪中)		櫛原 煌成 (高陵中) 76
38 山辺 夏葵 (旭町中)		丸山 由真 (才教学園ク) 77
39 百瀬 煌馬 (卓球マガオズまいる)		

中学1年男子 (2)

78 柳澤 悠陽 (筑摩野中)		2-33		内田 優太 (T.C.ACE) 116		
79 矢口 太一 (高瀬中)		1-14		2-49	奥原 蒼空 (波田中) 117	
80 今川 竜汰 (高森中)		3-17		3-25	1-20	勝俣 希一 (箕輪中) 118
81 須山 凌 (鉢盛中)		2-34		2-50	河西 春翔 (富士見中) 119	
82 俵 由乃介 (上田五中)		4-9		4-13	中澤 駿 (筑摩野中) 120	
83 横山 陽月 (開成中)		2-35		2-51	矢花広大朗 (まるしん夢道場) 121	
84 加藤 佑稀 (諏訪中)		3-18		3-26	氷室 拓真 (鎌田中) 122	
85 一木 菱真 (大町中)		2-36		2-52	勝野 颯介 (開成中) 123	
86 村上 哲 (伊那少卓ク)		5-5		5-7	杉木 翔 (辰野中) 124	
87 高柳瀧惺 (望月中)		2-37		2-53	宮澤 優介 (旭ヶ丘中) 125	
88 奥原 愛斗 (波田中)		1-15		3-27	1-21	bye 126
89 北澤 錬門 (まるしん夢道場)		3-19		2-54	田原 優心 (大町中) 127	
90 廣瀬 空翔 (旭町中)		2-38		2-55	中村 瑛斗 (小諸東中) 128	
91 熊谷 舜 (箕輪中)		4-10		3-28	1-22	柳沢 駿太 (旭町中) 129
92 池戸諒太郎 (高陵中)		2-39		2-56	村松 悠真 (高陵中) 130	
93 山田 和輝 (清水中)	3-20	6-3	7-2	6-4	島崎 光信 (開成中) 131	
94 石居 朋樹 (上諏訪中)	1-16	2-57	1-23	松本 優翔 (高瀬中) 132		
95 齋藤 悠太 (三郷中)	2-40	3-29	2-58	今井 哉尋 (諏訪中) 133		
96 堀田 伊吹 (あづみ野Jr)	6-3	4-15	2-59	小林 将弓 (あづみ野Jr) 134		
97 大村 有心 (卓球カジオすまいる)	2-41	2-60	小宮山侑豊 (卓球カジオすまいる) 135			
98 垂見 和空 (高陵中)	1-17	3-30	1-24	伴野 有輝 (野沢中) 136		
99 西村 薫 (辰野中)	3-21	2-61	大蔦 愛絆 (高瀬中) 137			
100 大澤 創太 (開成中)	2-42	3-31	2-62	清水 涼太 (筑摩野中) 138		
101 牧島 涼太 (広陵中)	4-11	4-16	2-63	花岡 真都 (緑ヶ丘中) 139		
102 林 汐音 (小諸東中)	2-43	5-8	2-64	小松 良成 (丸ノ内中) 140		
103 大河内悠希 (波田中)	3-22	3-32	1-25	藤嶋 航也 (高森中) 141		
104 北原 碧 (箕輪中)	1-18	2-61	橋本 昌卓 (大町中) 142			
105 bye	2-44	3-31	2-62	松村 祥雅 (高陵中) 143		
106 馬目 尋助 (清水中)	5-6	4-16	2-63	太田 悠斗 (開成中) 144		
107 成田 尚希 (塩尻中)	2-45	3-31	2-61	原田麟太郎 (高森中) 145		
108 藤沢 優汰 (旭町中)	3-23	3-31	2-61	上原 凜人 (清水中) 146		
109 小林 祐稀 (波田中)	2-46	4-16	2-62	柴 幸希 (箕輪中) 147		
110 池上 向輝 (南箕輪中)	2-47	4-16	2-63	海老原遙人 (三郷中) 148		
111 中澤 想護 (富士見中)	4-12	3-32	2-63	篠原 瑠斗 (小諸東中) 149		
112 山口 宙映 (若穂Jr)	2-47	3-32	1-25	佐藤 悠 (波田中) 150		
113 両角 龍樹 (大町中)	1-19	2-64	降幡 魁俐 (辰野中) 151			
114 小林絆龍也 (開成中)	2-48	2-64	小野 湊士 (あづみ野Jr) 152			
115 小泉 陽平 (若穂Jr)	2-48	2-64	河上 瑞 (掘金JTC) 153			

全学年男子 (1)

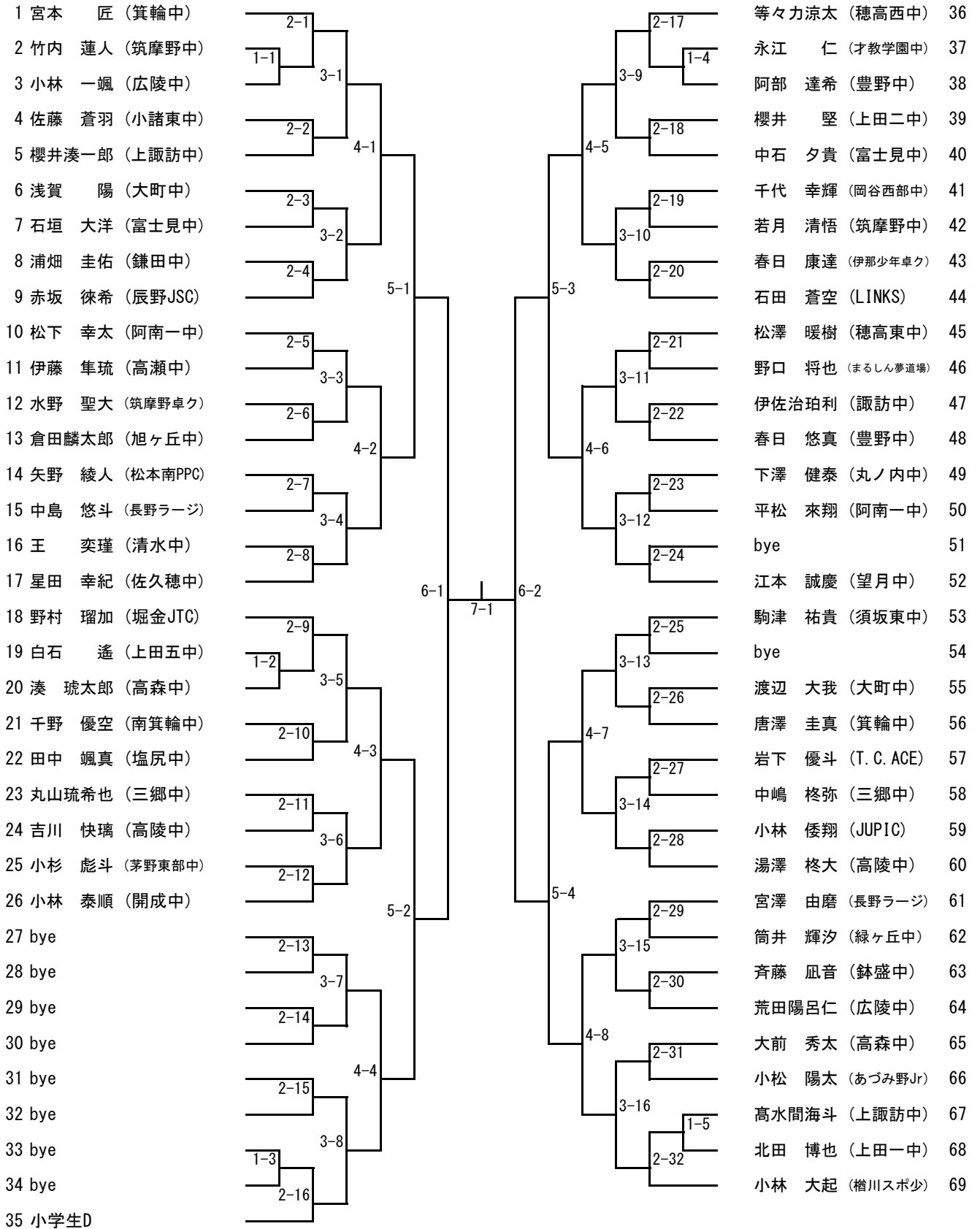

全学年男子 (2)

70 仁熊 旭希 (PBT青木)	2-33		2-49	小学生A	104
71 水谷 光佑 (伊那少年卓ク)	1-6	3-17	bye		105
72 大島 柁慈 (大町中)			bye		106
73 寺沢 悠真 (高陵中)	2-34	4-9	bye		107
74 八木 悠生 (まるしん夢道場)			bye		108
75 中山 陽人 (須坂東中)	2-35		bye		109
76 百瀬 颯也 (三郷中)	3-18		bye		110
77 山田 琉葵 (松本南PPC)	2-36	5-5	bye		111
78 佐藤 柚生 (茅野東部中)			bye		112
79 大平 颯哉 (岡谷西部中)	2-37		宝泉 侑磨 (豊科スポ少)		113
80 中澤 雅 (高瀬中)	3-19		増澤 陽希 (岡谷北部中)		114
81 中島 清太 (鎌田中)	2-38		岡村 健生 (高陵中)		115
82 宮尾 喜丞 (長野ラージ)		4-10	三村 太雅 (あづみ野Jr)		116
83 小林 洋伸 (富士見中)	2-39		水迫 大樹 (広陵中)		117
84 久保田智貴 (穂高西中)	3-20		平澤 歩 (茅野東部中)		118
85 北村 祐太 (上田二中)	2-40		bye		119
86 小澤 蒼太 (佐久穂中)		6-3	岩本 紳吾 (辰野中)		120
87 下澤 遼大 (高森中)	2-41	7-2	北原 尚人 (箕輪中)		121
88 bye	3-21		小林碧玖海 (広陵中)		122
89 西内 友希 (長野ラージ)	2-42		東垣外渉平 (上諏訪中)		123
90 丸山 遥悠 (あづみ野Jr)		4-11	六井 啓翔 (才教学園中)		124
91 水上幸太郎 (軽井沢中)	2-43		金田 悠生 (三郷中)		125
92 唐澤 睦貴 (南箕輪中)	3-22		小山田歩夢 (鎌田中)		126
93 安部 悠真 (開成中)	2-44		赤須 希惟 (筑摩野中)		127
94 北井 遼哉 (広陵中)			西山 輝 (緑ヶ丘中)		128
95 中村 岳 (穂高東中)	2-45	5-6	宮崎 煌大 (清水中)		129
96 新井 うみ (諏訪西中)	3-23		筒井 彪 (豊丘中)		130
97 関 鉄心 (波田中)	2-46		高田 喜立 (高瀬中)		131
98 高柳 瀧翔 (望月中)			中島 凖人 (LINKS)		132
99 中村 優斗 (阿南一中)	2-47	4-12	鈴木 胤生 (旭ヶ丘中)		133
100 小松 真翔 (上田一中)			室原 零 (鉢盛中)		134
101 太田 温丈 (わくわくクラブ)	1-7	3-24	宮坂 朋樹 (諏訪中)		135
102 林 大河 (筑摩野中)	2-48		橋澤 茜地 (堀金JTC)		136
103 小倉 翼 (堀金JTC)			土屋 俊葵 (若穂Jr)		137

第52回長野県知事杯争奪小・中学卓球大会
 令和6年8月7日
 ANCアリーナ

全学年男子 (3)

138 巢山虎太郎 (楢川スポ少)		鈴木 大喜 (穂高西中) 172
139 伊東 資竜 (才教学園中)		中村 烈 (高陵中) 173
140 鬼塚 湊 (富士見中)		関 旺介 (LINKS) 174
141 清澤 遥介 (鎌田中)		佐々木 樹 (岡谷北部中) 175
142 大久保春馬 (上田五中)		町田 瞳斗 (須坂東中) 176
143 山本幸四郎 (波田中)		忠地 悠斗 (堀金JTC) 177
144 松下 翔太 (上諏訪中)		原 琥汰郎 (筑摩野中) 178
145 傳刀 禄水 (大町中)		武重 航 (望月中) 179
146 春日 尊 (伊那少年卓ク)		唐澤 凜汰 (箕輪中) 180
147 伊東 昊 (緑ヶ丘中)		江崎 太翔 (三郷中) 181
148 青木 智春 (広陵中)		大久保悠生 (上田一中) 182
149 伊藤 大晟 (岡谷西部中)		水間 景祐 (あづみ野Jr) 183
150 笹木 悠真 (あづみ野Jr)		田中 凌雅 (上諏訪中) 184
151 武井 柚希 (丸ノ内中)		濱村 一以 (上田二中) 185
152 井出 大地 (望月中)		青木 琥海 (わくわくクラブ) 186
153 高原 大和 (穂高東中)		bye 187
154 熊谷 颯馬 (阿南一中)		下條 碧 (TT天弓) 188
155 唐澤 拓磨 (箕輪中)		内藤 恵允 (佐久穂中) 189
156 bye		bye 190
157 浅井 涼巴 (高陵中)	立木 大翔 (茅野東部中) 191	
158 滝澤 翔太 (広陵中)	武藤 鵬煌 (豊科スポ少) 192	
159 宗田 利玖 (まるしん夢道場)	児玉虎太郎 (長野ラーズ) 193	
160 佐藤 辰昭 (高森中)	中神 幸佑 (鎌田中) 194	
161 北澤 実紘 (辰野中)	一岡 優輝 (高瀬中) 195	
162 久保澤康心 (筑摩野中)	朝比奈洋輝 (諏訪西中) 196	
163 bye	橋本 優弥 (豊野中) 197	
164 bye	田中 樹生 (穂高東中) 198	
165 bye	武隈 星斗 (諏訪中) 199	
166 bye	中島 星稀 (開成中) 200	
167 bye	佐々木陽暖 (阿南一中) 201	
168 bye	西澤 蒼希 (広陵中) 202	
169 bye	大塚 将吉 (小諸東中) 203	
170 bye	浅見 悠樹 (鉢盛中) 204	
171 小学生B	金田一晴希 (上郷クラブ) 205	

全学年男子 (4)

206 富澤 新 (長野ラージ)					小学生C	240
207 長澤 蒼生 (JUPIC)	1-14				bye	241
208 名取慎ノ介 (上諏訪中)		3-49			bye	242
209 濱 快志朗 (筑摩野中)			2-98		bye	243
210 小平 志登 (箕輪中)				4-25	bye	244
211 嘉納 聡真 (鎌田中)					bye	245
212 藤岡 優斗 (三郷中)		2-99			bye	246
213 武田 希翔 (高陵中)			3-50		bye	247
214 川村 幸裕 (臼田中)				2-100	bye	248
215 矢野 朗大 (辰野JSC)					二村 倫弘 (あづみ野Jr)	249
216 宮崎 琥央 (上田一中)		2-101			棚田 陽士 (高陵中)	250
217 権野由貴仁 (大町中)			3-51		熊谷 泰珠 (阿南一中)	251
218 門田 湧真 (才教学園中)				2-102	美馬 聡志 (穂高西中)	252
219 滝沢 琉希 (長野ラージ)				4-26	奥原 克斗 (広陵中)	253
220 松原 悠貴 (南箕輪中)		2-103			棚田孝一郎 (豊丘中)	254
221 bye			3-52		上野 正陽 (小諸東中)	255
222 井手 陽弥 (堀金JTC)				2-104	五味凌太郎 (富士見中)	256
223 市川 颯大 (望月中)					荒井 陸太 (松本南PPC)	257
224 bye		2-105			浅見 純平 (佐久穂中)	258
225 馬場 寿喜 (富士見中)			3-53		小林 大地 (鉢盛中)	259
226 松原 佑樹 (旭町中)				2-106	田中 優空 (高瀬中)	260
227 中島 奏音 (茅野東部中)				4-27	林 冬雅 (岡谷西部中)	261
228 丸山 凜久 (豊野中)		2-107			林 武琉 (辰野中)	262
229 塚原 煉 (穂高西中)			3-54		牛丸 凜音 (筑摩野中)	263
230 田中 寛人 (LINKS)				2-108	本田 大河 (堀金JTC)	264
231 高林 慶汰 (岡谷北部中)					山田 凜央 (諏訪中)	265
232 升田和太郎 (清水中)		2-109			岩波 詩遠 (箕輪中)	266
233 増山 照 (旭ヶ丘中)			3-55		赤羽 諒太 (塩尻中)	267
234 鈴木 会 (まるしん夢道場)				2-110	熊谷 拓柊 (高森中)	268
235 市川 舜人 (上田二中)				4-28	隼田 優 (丸ノ内中)	269
236 塩沢 晁平 (高陵中)		2-111			田中 陽斗 (T. C. ACE)	270
237 中村 圭佑 (須坂東中)			3-56		野村 健斗 (開成中)	271
238 松澤奏太郎 (広陵中)		1-15			堀内 翔太 (広陵中)	272
239 飯嶋 大翔 (穂高東中)				2-112	久保 歩夢 (三郷中)	273
					重田 柊介 (岡谷Jr)	274

全学年女子

- 1 百瀬 帆那 (卓球クラブオスマいる)
- 2 伊東 伶渚 (高陵中)
- 3 内山 愛望 (穂高西中)
- 4 半田 心絆 (上田三中)
- 5 滝沢 智美 (伊那少卓クラブ)
- 6 伊藤 瑠美 (塩尻中)
- 7 石曾根 桜 (LINKS)
- 8 新津 日和 (野沢中)
- 9 古田 結愛 (下條卓球クラブ)
- 10 常田 結々 (筑摩野中)
- 11 菅家千絵美 (南箕輪中)
- 12 川窪 珠季 (広陵中)
- 13 荻原 寧々 (丸ノ内中)
- 14 市川穂乃佳 (RYUMINAS. TC)
- 15 梅田 志織 (わくわくクラブ)
- 16 小学生D
- 17 bye
- 18 bye
- 19 bye
- 20 鈴木 純奈 (岡谷北部中)
- 21 杉田 優奈 (上田三中)
- 22 酒井 心優 (伊那少卓クラブ)
- 23 浅川いろは (開成中)
- 24 小川原あづな (三郷中)
- 25 津金 里菜 (浅間中)
- 26 矢ヶ崎真里愛 (辰野中)
- 27 猪又 永愛 (筑摩野卓球クラブ)
- 28 大東 聖 (筑摩野中)
- 29 代田 結女 (旭ヶ丘中)
- 30 山田 萌桃 (BRA)
- 31 住吉 凜 (JUPIC)
- 32 中原 聖夏 (旭ヶ丘中)
- 33 石田 莉生 (上田三中)
- 34 酒井菜津美 (三郷中)
- 35 岩波 柚月 (野沢中)
- 36 原 彩寧 (高陵中)
- 37 杉本 凜 (卓球クラブオスマいる)
- 38 木下 夕鈴 (高森中)
- 39 大内 琉愛 (筑摩野中)
- 40 中村 采音 (辰野中)
- 41 滝澤 歌乃 (RYUMINAS. TC)
- 42 bye
- 43 bye
- 44 bye
- 45 小学生A
- 46 小野結芽菜 (清水中)
- 47 bye
- 48 平林 心羽 (まるしん夢道場)
- 49 熊谷 一華 (旭ヶ丘中)
- 50 羽場 結菜 (伊那少卓クラブ)
- 51 上條 美心 (筑摩野中)
- 52 柳澤 紗歩 (上田三中)
- 53 上澤明日香 (上郷クラブ)
- 54 栗屋こころ (楢川スナ少)
- 55 村松 咲希 (下條卓球クラブ)
- 56 加藤 美桜 (高陵中)
- 57 小林 陽咲 (あづみ野Jr)
- 58 酒井 柚花 (女鳥羽中)
- 59 小山 美紅 (野沢中)
- 60 小野 和奏 (佐久穂JTC)

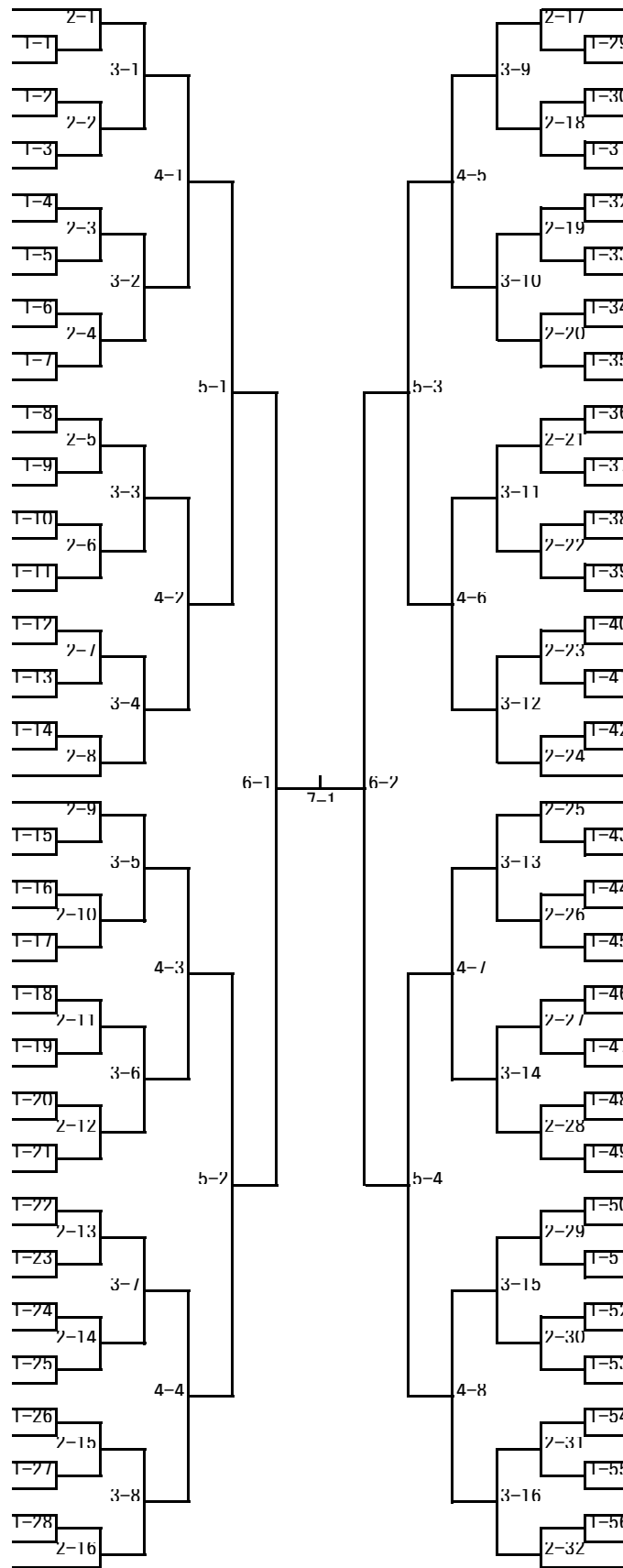

- 川嶋 梨愛 (長野日大中) 61
- 伊澤 詩織 (伊那少卓クラブ) 62
- 矢満田夢羽 (丸ノ内中) 63
- 柳澤 咲良 (鉢盛中) 64
- 野澤 柑夏 (辰野中) 65
- 井出穂乃香 (野沢中) 66
- 内田 姫愛 (T. C. ACE) 67
- 田中 智花 (FINE) 68
- 今井 結衣 (岡谷北部中) 69
- 平林 美乃 (あづみ野Jr) 70
- 熊谷 結実 (旭ヶ丘中) 71
- 武田 優那 (筑摩野中) 72
- 阿部莉央南 (高陵中) 73
- bye 74
- 玉木 結愛 (上田三中) 75
- 小学生B 76
- bye 77
- bye 78
- bye 79
- 林 歩未 (筑摩野中) 80
- 河原 咲季 (諏訪中) 81
- 三澤 日胡 (伊那少卓クラブ) 82
- 國竹 凜 (穂高東中) 83
- 務基 仁菜 (三郷中) 84
- 依田 彩花 (野沢中) 85
- 原 彩乃 (高陵中) 86
- 小澤 珠花 (LINKS) 87
- 杉田 紀菜 (下條卓球クラブ) 88
- 高橋 月菜 (RYUMINAS. TC) 89
- 百瀬 愛純 (卓球クラブオスマいる) 90
- 小野寺実結 (JUPIC) 91
- 伊藤 美結 (伊那少卓クラブ) 92
- 武田 優奈 (浅間中) 93
- 若林 杏 (上田三中) 94
- 松山ひまり (岡谷北部中) 95
- 宮嶋 莓花 (筑摩野中) 96
- 松井 杏菜 (開成中) 97
- 須藤 美紅 (豊科スナ少) 98
- 丸山 実咲 (高陵中) 99
- 松田 美優 (旭ヶ丘中) 100
- 堀内 佑菜 (RYUMINAS. TC) 101
- bye 102
- bye 103
- bye 104
- 小学生C 105
- 田代 智花 (野沢中) 106
- 熊谷陽世莉 (高陵中) 107
- 飯嶋 乃彩 (清水中) 108
- 大野田優月 (辰野中) 109
- 竹ノ内杏凜 (上田一中) 110
- 松山 心寧 (筑摩野中) 111
- 藤田 紗花 (穂高西中) 112
- 新井 桜月 (下條卓球クラブ) 113
- 浦田 泉 (三郷中) 114
- 関口 月 (旭町中) 115
- 田畑 陽咲 (伊那少卓クラブ) 116
- 大下 結衣 (塩尻中) 117
- 佐々木空音 (筑摩野中) 118
- 佐藤 優衣 (上田三中) 119
- 重田 沙夏 (岡谷Jr) 120

男子小学生の部 シングルス

試合順 2-3 1-3 1-2

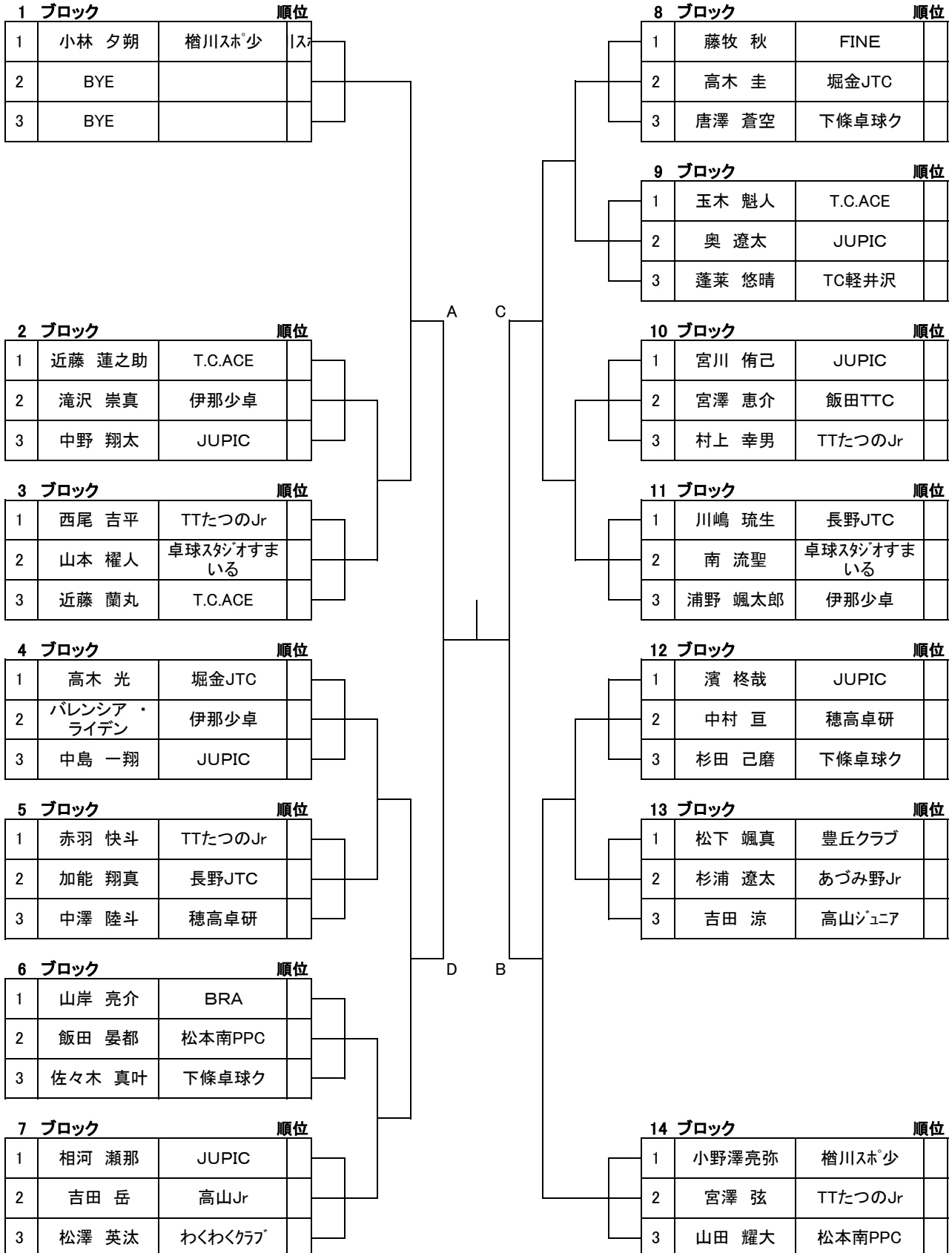

女子 小学生の部 シングルス

試合順 2-3 1-3 1-2

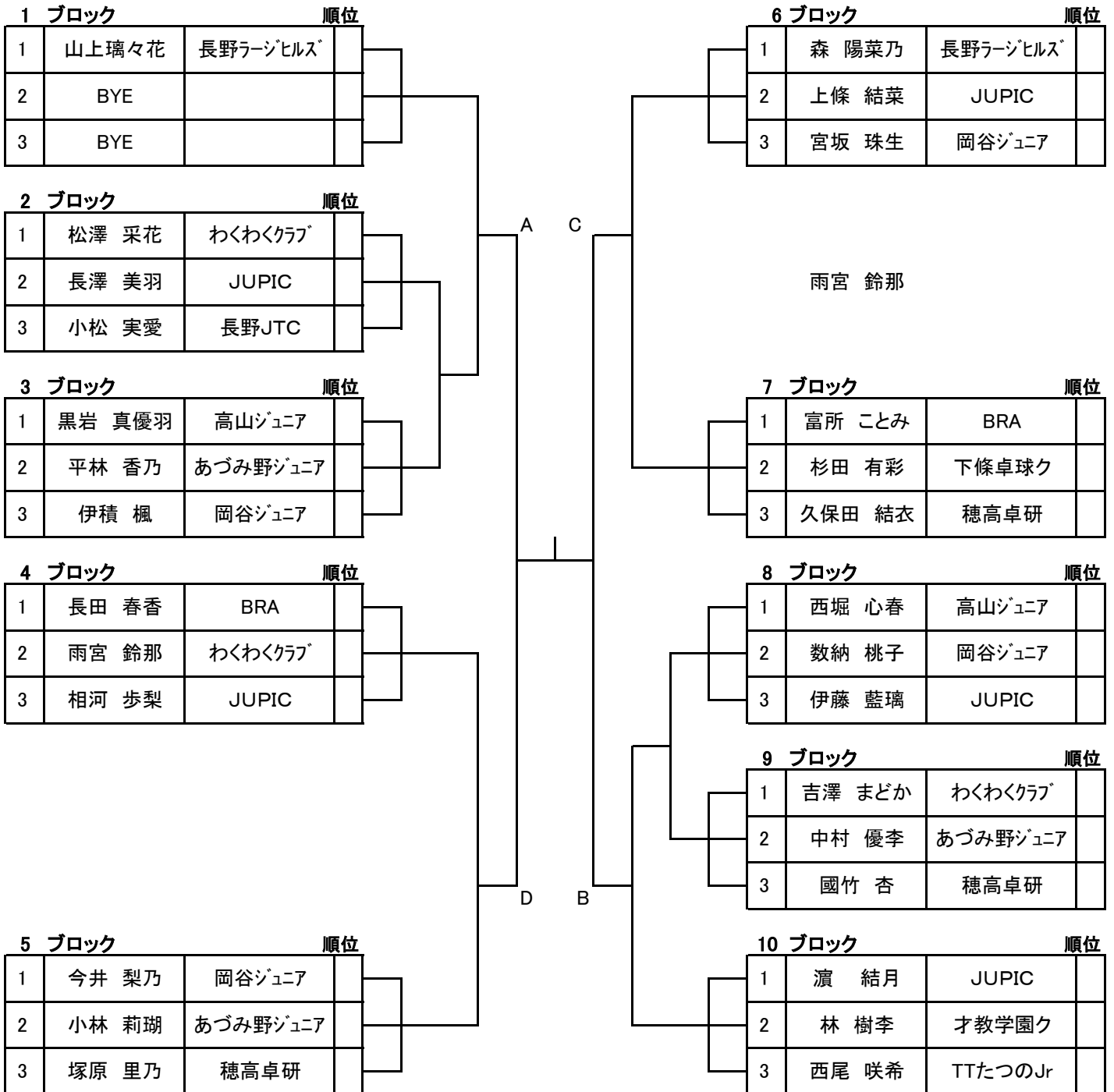

第 52 回長野県知事杯争奪小中学卓球大会

令和 6 年 8 月 7 日 (水)

A N Cアリーナ

男子ダブルス

予選リーグ A (3 ゲームマッチ)

	峯村奏多・ 加能陽翔	加藤惺也・ 宮澤奏介	花岡優弥・ 吉田廉	大井颯真・ 小宮山想志	
峯村奏多・ 加能陽翔 (長野JTC)					
加藤惺也・ 宮澤奏介 (旭ヶ丘)					
花岡優弥・ 吉田廉 (岡谷北部)					
大井颯真・ 小宮山想志 (広陵)					

予選リーグ B (3 ゲームマッチ)

	山崎連芽・ 鮎井悠希	下田栞大・ 小沢安城	熊谷醜輝・ 外山稜真	中村倅大・ 横山琉碧	
山崎連芽・ 鮎井悠希 (岡谷西部)					
下田栞大・ 小沢安城 (FINE)					
熊谷醜輝・ 外山稜真 (下條卓ク)					
中村倅大・ 横山琉碧 (鎌田)					

決勝トーナメント (5 ゲームマッチ)

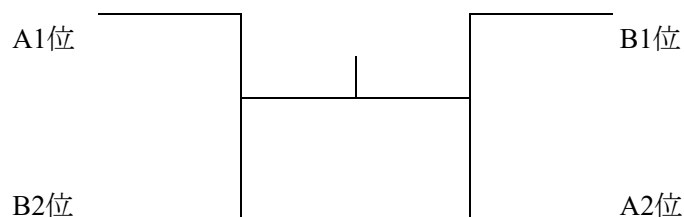

第 51 回長野県知事杯争奪小中学卓球大会

令和 6 年 8 月 7 日

A N C アリーナ

女子ダブルス

予選リーグ A (3 ゲームマッチ)

	塚田結梨・ 蓬萊美月	山崎幸美・ 高橋歩花	草田真奈・ 小林みのり	伊藤唯夏・ 高根優里	
塚田結梨・ 蓬萊美月 (TC軽井沢)					
山崎幸美・ 高橋歩花 (岡谷西部)					
草田真奈・ 小林みのり (波田)					
伊藤唯夏・ 高根優里 (塩尻)					

予選リーグ B (5 ゲームマッチ)

B	倉地亜桜・ 高橋里彩	相澤沙彩・ 原りるあ	小川茉莉・ 中島明莉	
倉地亜桜・ 高橋里彩 (波田)				
相澤沙彩・ 原りるあ (岡谷西部)				
小川茉莉・ 中島明莉 (高森)				

決勝トーナメント (5 ゲームマッチ)

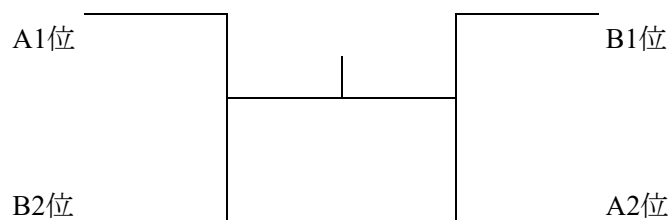

栄光の軌跡

年度	回	小学生		中学1年		全学年		ダブルス			
		男	女	男	女	男	女	男	女		
昭和	48	1				大池 明 (鉢盛中)	清水 綾子 (鉢盛中)	大池 明 武田 政敏 (鉢盛中)	清水 礼子 清水 みや子 (鉢盛中)		
	49	2				工藤 敏弘 (野沢中)	小平 常代 (望月中)	荻原 皇一 中山 和夫 (立科中)	秋和 百合子 岩田 浩子 (望月中)		
	50	3				大池 秀樹 (鉢盛中)	秋和 百合子 (望月中)	市川 千春 秋和 政一 (望月中)	秋和 百合子 岩田 浩子 (望月中)		
	51	4				秋和 政一 (望月中)	佐藤 美佐子 (望月中)	田村 豊 野村 進 (野沢中)	佐藤 美佐子 丸山 初美 (望月中)		
	52	5				小林 剛 (望月中)	中島ともよ (望月中)	小林 剛 星山 坊由 (望月中)	秋和 なつみ 林 芳子 (望月中)		
	53	6				川井 好晴 (望月中)	林 芳子 (望月中)	岩崎 満司 村松 浩 (下条中)	中島ともよ 岩田 理恵 (望月中)		
	54	7				串原 石二 (下条中)	高橋 千鶴 (望月中)	串原 石二 木下 群昭 (下条中)	高橋 千鶴 桜井 才子 (望月中)		
	55	8				宮之本 伸 (信州新町中)	小林 幸子 (望月中)	川井 憲昭 佐藤 栄二 (望月中)	今井 啓恵 伊藤 茂美 (川上中)		
	56	9				久保田 克郎 (下条中)	竹花 里恵 (望月中)	大森 聡 川井 邦彦 (望月中)	今井 秀美 今井 明恵 (川上中)		
	57	10				森下 弘 (望月中)	河路 彩水 (望月中)	西野入 一明 森下 弘 (望月中)	河路 彩水 飯島 洋子 (望月中)		
平成	58	11	飯吉 俊章 (辰野JSC)	遠藤 こず枝 (綾瀬小)				矢沢 康浩 (伊賀良中)	遠藤 こず枝 (綾瀬小)	松沢 健一 矢沢 康浩 (伊賀良中)	長田 美佐緒 春日 千枝 (辰野中)
	59	12	沖山 光昭 (辰野JSC)	樋口 容子 (飯田TC)				笠原 俊秀 (辰野中)	白土 光恵 (武蔵野中)	笠原 俊秀 有賀 隆寿 (辰野中)	白土 光恵 高橋 亜希子 (武蔵野中)
	60	13	櫛原 武 (飯田TC)	鎮西 みどり (飯田TC)				田中 学 (穂高中)	加藤 千恵 (飯田TC)	宮下 悟 下平 勝鋭 (飯田TC)	鎮西 ひろみ 中島 佳重子 (飯田TC)
	61	14	鎮西 武 (飯田TC)	小松 かおり (辰野JSC)				佐藤 拓哉 (東北中)	由井 千恵子 (佐久JSC)	望月 高明 林 守洋 (JUPIC)	江守 理恵 大和 弥生 (東北中)
	62	15	鈴木 敬介 (御坂JSC)	小松 かおり (辰野JSC)				佐藤 拓哉 (東北中)	鎮西 ひろみ (飯田TC)	矢吹 知之 畠山 孔博 (穂高中)	鎮西 ひろみ 樋口 容子 (飯田TC)
	63	16	小林 卓臣 (伊那少卓)	樋口 恵里 (飯田TC)				小島 智幸 (堀金JTC)	黒岩 直美 (堀金JTC)	草間 隆太 高木 修司 (櫻ヶ岡中)	長岡 昌子 鎮西 みどり (飯田TC)
	元	17	小林 卓臣 (伊那少卓)	小松 亜子 (伊那少卓)				村上 直人 (JUPIC)	樋口 容子 (飯田TC)	小池 進也 (高陵中) 菅原 政宏 (旭ヶ丘中)	樋口 容子 鎮西 みどり (飯田TC)
	2	18	船戸 昭彦 (JUPIC)	岩原 加津美 (堀金JTC)				高橋 剛 (大町第一中)	中田 さゆり (堀金JTC)	西沢 季次 小松 良徳 (大町第一中)	中田 さゆり 黒岩 明美 (堀金JTC)
	3	19	中村 稔 (伊那少卓)	吉田 智美 (堀金JTC)				池上 明彦 (伊那少卓)	小松 亜子 (辰野中)	村上 直人 井上 直紀 (JUPIC)	黒岩 明子 草間 由香里 (櫻ヶ岡中)
	4	20	三島 渚 (高森小)	永井 友子 (伊那少卓)				付 志宏 (堀金JTC)	小松 亜子 (伊那少卓)	池上 明彦 中村 光伸 (伊那少卓)	小林 泉 永井 友子 (伊那少卓)
	5	21	上島 悠 (伊那少卓)	山口 芽久美 (YTS)				荒井 裕史 (穂高中)	小林 泉 (伊那少卓)	國竹 直樹 宮尾 勝典 (穂高中)	小林 泉 矢野 奈保子 (伊那少卓)
	6	22	上島 悠 (伊那少卓)	峯村 誉子 (かわい卓研)				三島 渚 (高森中)	小林 泉 (伊那少卓)	三島 渚 宮原 祐徹 (高森中)	山口 芽久美 (附属松本中) 一條 裕紀子 (女鳥羽中)
	7	23	沢谷 虹太郎 (JUPIC)	唐木 優 (伊那少卓)				三島 渚 (高森中)	小林 泉 (伊那少卓)	三島 渚 (高森中) 中村 稔 (伊那東部中)	山口 芽久美 (附属松本中) 渡辺 綾子 (伊那少卓)
	8	24	佐々木 麦 (堀金JTC)	唐木 優 (伊那少卓)				近藤 哲 (上田五中)	山口 芽久美 (附属松本中)	近藤 哲 石井 裕也 (上田五中)	山口 芽久美 (附属松本中) 矢野 奈保子 (伊那少卓)

平成	9	25	沖村 純 (伊那少卓)	萩原 計美 (堀金JTC)				熊谷 宏 (清内路中)	唐木 優 (伊那少卓)	堀内 要祐 根津 隆大 (犀陵中)	藤本 知香 武井 寿里 (浅間中)
	10	26	高木 和法 (長野ラーゼヒルス)	米望 亜利紗 (長野JTC)				重田 直義 (望月中)	阿部 美弥 (浅間中)	有賀 良介 (穂高中) 小原 優次郎 (JUPIC)	唐木 優 上島 慶 (伊那少卓)
	11	27	高木 和法 (長野ラーゼヒルス)	米望 亜利紗 (長野JTC)				重田 直義 (望月中)	米望 亜利紗 (長野JTC)	有川 祐一 秋山 雄太郎 (女鳥羽中)	秋山 真弓 加藤 鮎 (浅間中)
	12	28	湯本 晃 (長野JTC)	松島 加奈 (松島卓研)				沖村 純 (伊那少卓)	米望 亜利紗 (犀陵中)	矢野 達也 沖村 純 (伊那少卓)	米望 亜利紗 玉置 智子 (犀陵中)
	13	29	桐生 貴脩 (伊那少卓)	萩原 朱音 (堀金JTC)				林 祐麻 (鎌田中)	萩原 亜紀 (堀金JTC)	田中 章悟 小林 湖希 (三陽中)	萩原 亜紀 竹岡 由貴奈 (堀金JTC)
	14	30	武居 恭二 (長野ラーゼヒルス)	松沢 菜里奈 (下條JTC)				田原 弘 (三陽中)	松沢 菜里奈 (下條JTC)	小林 湖希 田原 弘 (三陽中)	高木 瞳 (長野ラーゼヒルス) 萩原 朱音 (堀金JTC)
	15	31	森岡 大樹 (下條JTC)	遠山 清香 (下條JTC)				小林 湖希 (三陽中)	望月 可奈子 (JUPIC)	菅沼 勇人 宮島 圭輔 (下條中)	伊藤 真理菜 今井 美希 (三陽中)
	16	32	高木 信幸 (長野ラーゼヒルス)	大野 順子 (堀金JTC)	白鳥 北斗 (鎌田中)	都築 美貴 (下條JTC)	竹前 滋比古 (須坂東中)	萩原 朱音 (堀金JTC)	三上 佑樹 武居 恭二 (JUPIC)	花木 ひかり 宮島 早紀 (下條JTC)	花木 ひかり 宮島 早紀 (下條JTC)
	17	33	高木 信幸 (長野ラーゼヒルス)	村松 由希恵 (長野ラーゼヒルス)	松島 祥晃 (穂高西中)	百瀬 綾乃 (JUPIC)	森岡 大樹 (下條JTC)	花木 ひかり (下條JTC)	百瀬 貴樹 (JUPIC) 竹前 滋比古 (須坂東中)	花木 ひかり 宮島 早紀 (下條JTC)	
	18	34	小林 拓矢 (若穂ジュニア)	細川 聖 (堀金JTC)	大西 直人 (JUPIC)	小林 真子 (須坂東中)	小林 玄太 (三陽中)	栗幅 千晶 (堀金JTC)	小林 玄太 上原 圭人 (三陽中)	松島 沙季 遠藤 真梨 (穂高西中)	
	19	35	渡辺 裕介 (楡川スポ少)	細川 星 (堀金JTC)	田中 裕貴 (小諸東中)	古川 聖奈 (下條クラブ)	沖村 貴弘 (伊那少卓)	臼井 貴子 (堀金JTC)	藤原 康明 (若穂中) 松島 卓宏 (楡花中)	臼井 貴子 唐澤 由記 (堀金JTC)	
	20	36	渡辺 裕介 (楡川スポ少)	竹前 裕美子 (須坂JTC)	平石 聖亜 (わくわく)	緑川 千喜 (長野ラーゼヒルス)	藤原 康明 (若穂中)	栗幅 千晶 (堀金JTC)	小林 拓矢 (三陽中) 滝澤 拓真 (戸上中)	栗幅 千晶 唐澤 由記 (堀金JTC)	
	21	37	百瀬 卓哉 (JUPIC)	柳沢 菜歩 (JUPIC)	小木曾 優大 (下條卓球)	山岸 麻希 (須坂東中)	小林 拓矢 (三陽中)	竹前 裕美子 (須坂東中)	小林 拓矢 (三陽中) 滝澤 拓真 (戸上中)	緑川 千喜 牧之内 菜央 (長野ラーゼヒルス)	
	22	38	平倉 正幸 (堀金JTC)	青木 多恵子 (JUPIC)	上條 晃希 (JUPIC)	河村 有里可 (堀金JTC)	加藤 薫 (丸ノ内中)	佐藤 未羽 (須坂東中)			
	23	39	太田 輝 (楡花卓研)	板花 美和 (JUPIC)	岡沢 賢也 (大町第一中)	太田 まどか (豊科南中)	太田 輝 (楡花卓研)	柳沢 菜歩 (鎌田中)			
24	40	近藤 怜央 (楡花卓研)	井岡 咲乃 (JUPIC)	西澤 飛翼 (高森中)	神田 未夢 (高森中)	桑沢 聡 (辰野中)	穂刈 さくら (墨坂中)				
25	41	手塚 峻馬 (JUPIC)	井岡 咲乃 (JUPIC)	間藤 義博 (穂高東中)	岡野 莉奈 (鎌田中)	手塚 峻馬 (JUPIC)	太田 まどか (豊科南中)				
26	42	福澤 勇太 (飯田卓セ)	山口 冬果 (須坂JTC)	望月 良哉 (丸ノ内中)	小島 知咲希 (女鳥羽中)	間藤 義博 (穂高東中)	岡野 莉奈 (鎌田中)				
27	43	田中 翔大 (若穂Jr)	丸山 溪 (須坂JTC)	春日山達哉 (三陽中)	宮本 日菜 (須坂東中)	井ノ口 雅幸 (JUPIC)	岡野 莉奈 (JUPIC)				
28	44	田中 翔大 (若穂Jr)	井ノ口 侑果 (JUPIC)	桐山大輝 (豊科南中)	佐治木雪乃 (若穂Jr)	西沢 祐太 (東北中)	佐治木文音 (若穂Jr)				
29	45	田中 翔大 (若穂Jr)	佐治木文音 (若穂Jr)	大池俊魁 (鎌田中)	井ノ口 侑果 (清水中)	福澤 勇太 (下條中)	丸山 溪 (須坂東中)				
30	46	桜井 颯良 (桜井塾)	保科 美結 (須坂JTC)	百瀬 文翔 (高綱中)	田村 優菜 (信明中)	小平時ノ介 (楡川中)	佐治木雪乃 (若穂ジュニア)				
令和	令和1	47	富岡 仁 (佐久穂スポ少)	鎮西なつみ (JUPIC)	佐藤 岳 (長野東部中)	保科里桜 (相森中)	田中翔大 (長野市民病院)	塚田桜姫 (東北中)	小野公聖 (JUPIC) 久保田純貴 (豊科スポ少)	増田 華 (JUPIC) 田村優菜 (JUPIC)	
	2	48	開催せず								
	3	49	実施せず	実施せず	実施せず	実施せず	田村 悠道 (若穂ジュニア)	宮島 泉実 (JUPIC)	実施せず	実施せず	
	4	50	開催せず								
	5	51	土屋 俊葵 (若穂Jr)	重田 沙夏 (岡谷Jr)	平岩叶利野 (わくわく)	友野 美夢 (佐久穂中)	荒井 隆希 (天弓SC)	山口 紗和 (天弓SC)	倉田涼太郎 市瀬 広夢 (旭ヶ丘中)	下澤 璃那 木下 結菜 (高森中)	

Nittaku®

Nittaku® JTTAA
GENEXTION
MADE IN GERMANY
ITTF 54-068

好評発売中

GENEXTION

次世代を掴む革新的ラバー

GENERATION NEXT INNOVATION

新開発の「デュアルスポンジ」は、従来のスポンジと比べてエネルギー効率が約11%向上。硬いラバーの特長である、重いドライブや押し負けない引き合いで威力を発揮しながらも、柔らかい打球感で操作性にも優れます。シートがボールをしっかりと掴むので、前方にスイングしてもインパクト後にボールの軌道が上がり、より飛距離の出る鋭いボールを繰り出すことが可能に。

次世代を掴む革新的なラバーの誕生です。

ジェネクション

NR-8785 ¥10,780 (税抜¥9,800)

裏ソフト：テンション スポンジ厚さ：厚・特厚 カラー：レッド (20) ブラック (71)
スピード：16.50 スピン：13.50 スポンジ硬度：42.5 MADE IN GERMANY
*ドイツ基準(52.5)



ITTF 54-068